

Sauna Infrared

**F20120**

# Instrukcja montażu i obsługi

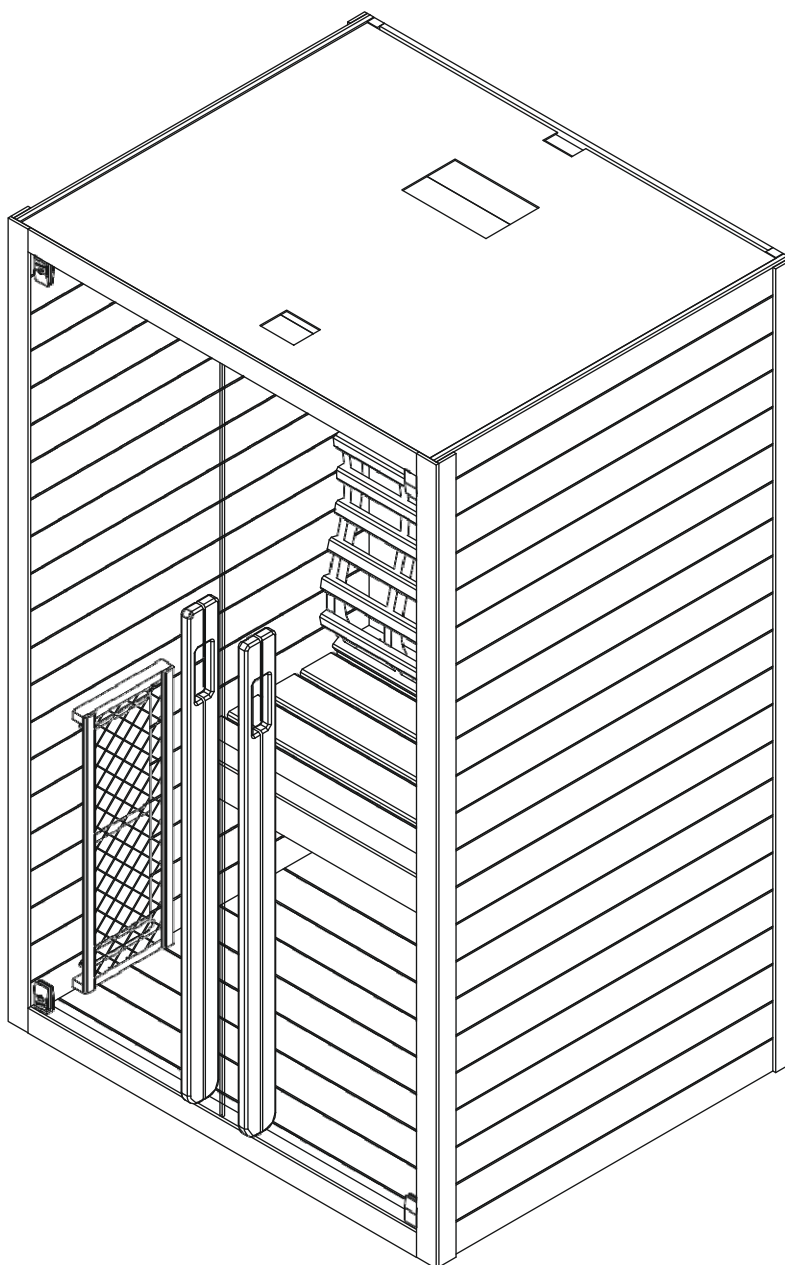

## WSTĘP

Dziękujemy za zakup naszego produktu.

Prosimy o uważne przeczytanie niniejszej instrukcji przed montażem, a następnie zapisanie jej.

Proszę zanotować numer seryjny skrzynki sterowniczej w kabinie, ponieważ jest on wymagany podczas naprawy lub zamawiania części zamiennych.

## WARUNKI MONTAŻU

Montaż i naprawy mogą być wykonywane wyłącznie przez wykwalifikowanego elektryka!

Przed instalacją sprawdź parametry zasilania i upewnij się, że: Gniazdo jest prawidłowo podłączone. Używaj tylko oryginalnych części. Nie udostępniaj gniazdka innym urządzeniom. Wyłącz zasilanie kabiny, gdy nie jest używane. Umieść kabinę w pomieszczeniu i na płaskiej, równej i suchej powierzchni.

## UWAGA

Grzałek nie wolno spryskiwać wodą. W kabinie na podczerwień nie wolno montować głowic prysznicowych. Zakrycie chłodnicy stwarza ryzyko pożaru z powodu przegrzania. Ukryć nie wyłączaj grzejników! Zawsze trzymaj łatwopalne lub łatwopalne materiały (np. ręczniki) z dala od chłodziarki. Z tego powodu nie należy dotykać lodówki w trakcie i krótko po użyciu. Istnieje ryzyko poparzenia gorącymi częściami. Żarówka nagrzewa się podczas użytkowania. Jeśli żarówka wymaga wymiany, odłącz kabinę od zasilania i poczekaj, aż żarówka ostygnie przed jej wymianą. Jeśli połączenie elektryczne jest uszkodzone, musi zostać wymienione przez producenta lub uprawnionego elektryka!

## OSTRZEŻENIE

Jeśli cierpisz na chorobę lub inny problem zdrowotny, w szczególności choroby serca lub układu krążenia, lub jeśli przyjmujesz leki, przed skorzystaniem z kabiny na podczerwień skonsultuj się z lekarzem. Dzieci i osoby wrażliwe nigdy nie powinny przebywać w kabinie bez nadzoru. Jeśli czujesz się niekomfortowo podczas korzystania z kabiny na podczerwień, natychmiast zatrzymaj się i skontaktuj się z lekarzem. Nigdy nie wchodź do gorącej kabiny na podczerwień, jeśli zażyłeś alkohol, silne leki lub narkotyki.

## Technische Details

Modell		F20120
Drewno		Hemlock
Długość		1200 mm
Szerokość (Głębokość)		1000 mm
Wysokość		1950 mm
Zasilanie		230V 50Hz
Promiennik	Typ	Ruby Halogenstrahler
	Moc promieników	2200W 10A
	Tyłny-Panel	350W x 2
	Ścianny-Panel	500W x 2
	Front-Panel	500W x 1



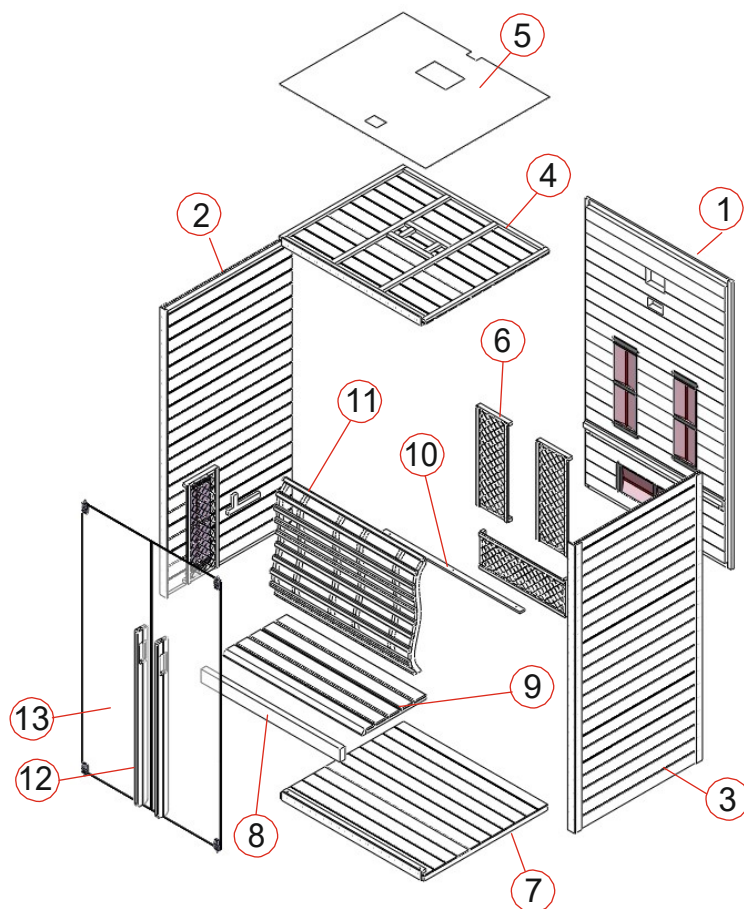

## LISTA CZĘŚCI

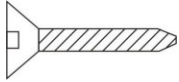

## Części kabiny (możliwe różnice)

NO	NAZWA	SZT
1	Panel tylny (1950*1149*44mm)	1
2	Ściana boczna 1 (1950*1000*48mm)	1
3	Ściana boczna 2 (1950*1000*48mm)	1
4	Dach (1145*970*55mm)	1
5	Maskownica MDF (1145*970*3mm)	1
6	Ośłona ochronna (670*250*41mm))	5
7	Podłoga (1125*965*61mm)	1
8	Próg drzwi (1087*90*40mm)	1
9	Ośłona ochronna (1087*500*33mm)	1
10	Bank Dekor-Lesite (1085*40*13mm)	1
11	Oparcie (1087*762*92mm)	1
12	Drzwi szklane (1818*537.5*6mm)	2
13	Klamka (zewnątrzna), 1200*40*25mm & wewnątrzna, 1050*40*25mm)	2

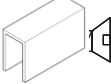
## Elementy montażowe (możliwe różnice)

					
Φ4*45	Φ4*25	Φ4*12	Φ6*50	40*20*10	60*35*19
51x	3x	19x	3x	1x	2x

## INSTRUKCJE MONTAŻU

### Wskazówki dotyczące montażu

Przed przystąpieniem do montażu należy zdjąć opakowanie transportowe i sprawdzić, czy kabina na podcierwień została dostarczona w stanie kompletnym i nienaruszonym.  
Do montażu kabiny wymagane są co najmniej 2 osoby.  
Sprawdź pogłębiacz i średnicę otworów, aby uniknąć uszkodzenia drewna.  
Minimalna wysokość pomieszczenia wymagana do instalacji to 2020 mm.

### Narzędzia



Śrubokręt



Wiertło



Imbus



Poziomnica



Miara



Młotek



Nóż



Ołówek



Wiertarka



Drabina

## INSTRUKCJA MONTAŻU

## Etapy montażu

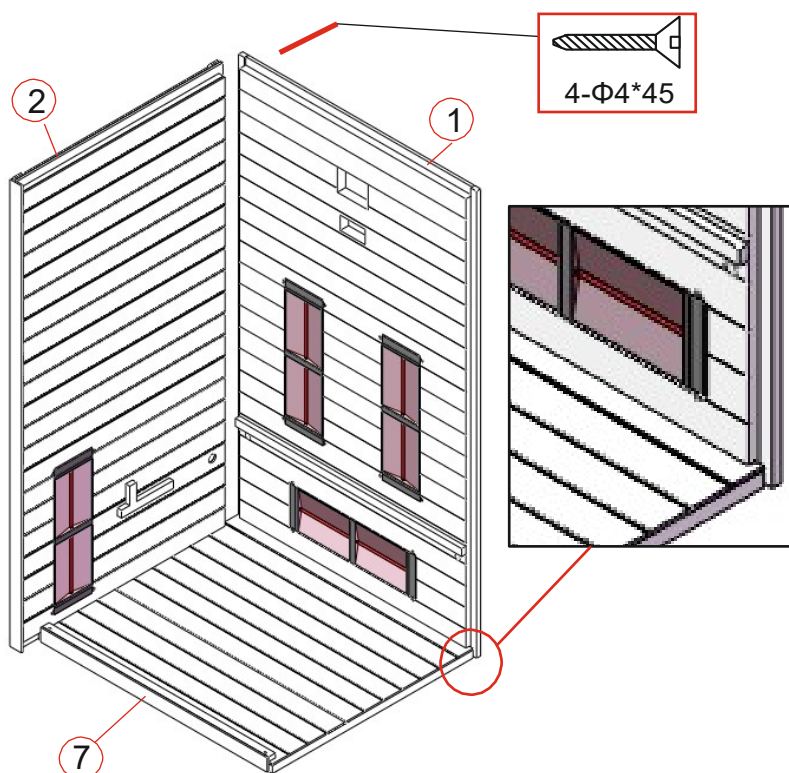

(1)

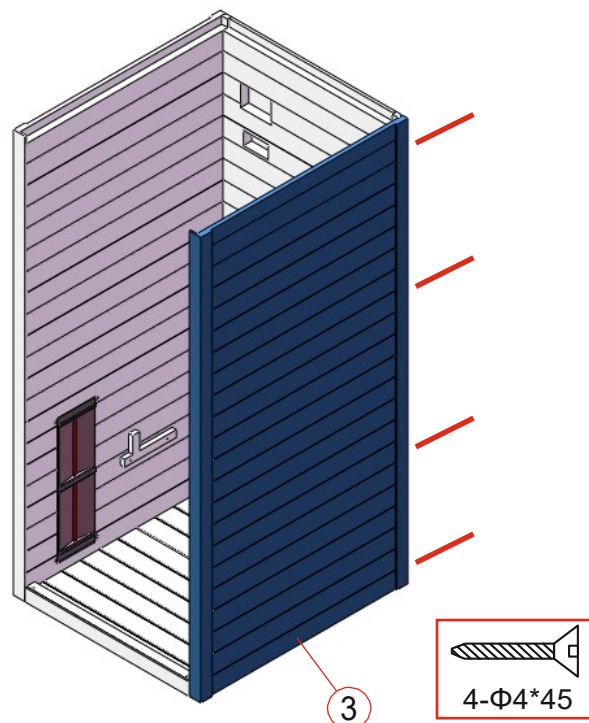

(2)

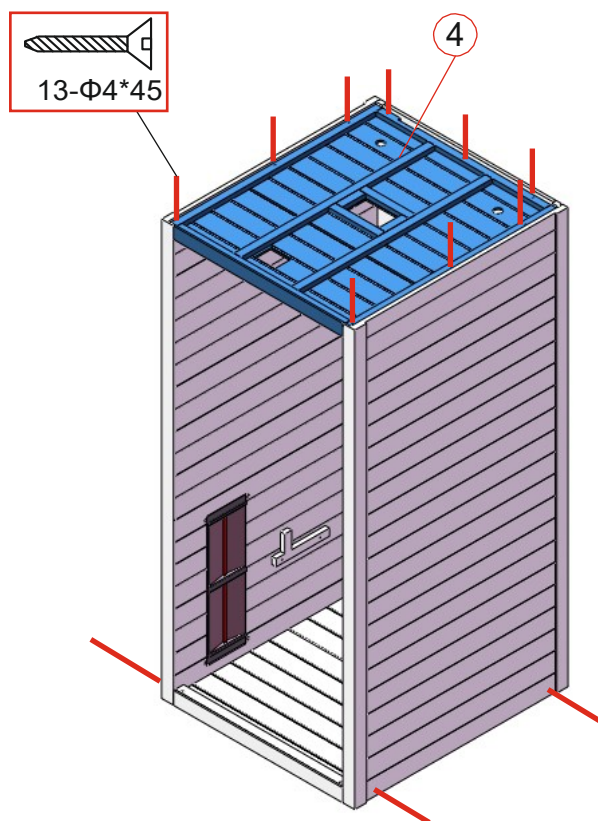

(3)

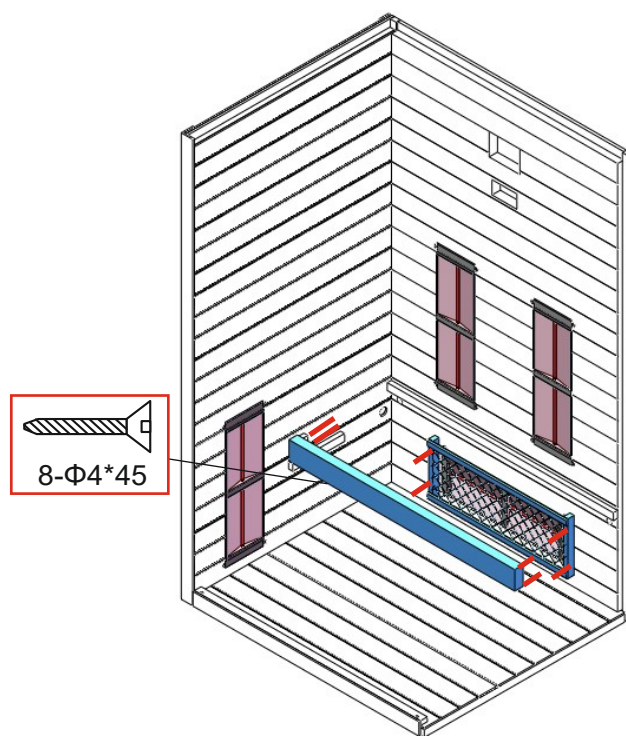

(4)

INSTRUKCJA MONTAŻU

Etapy montażu

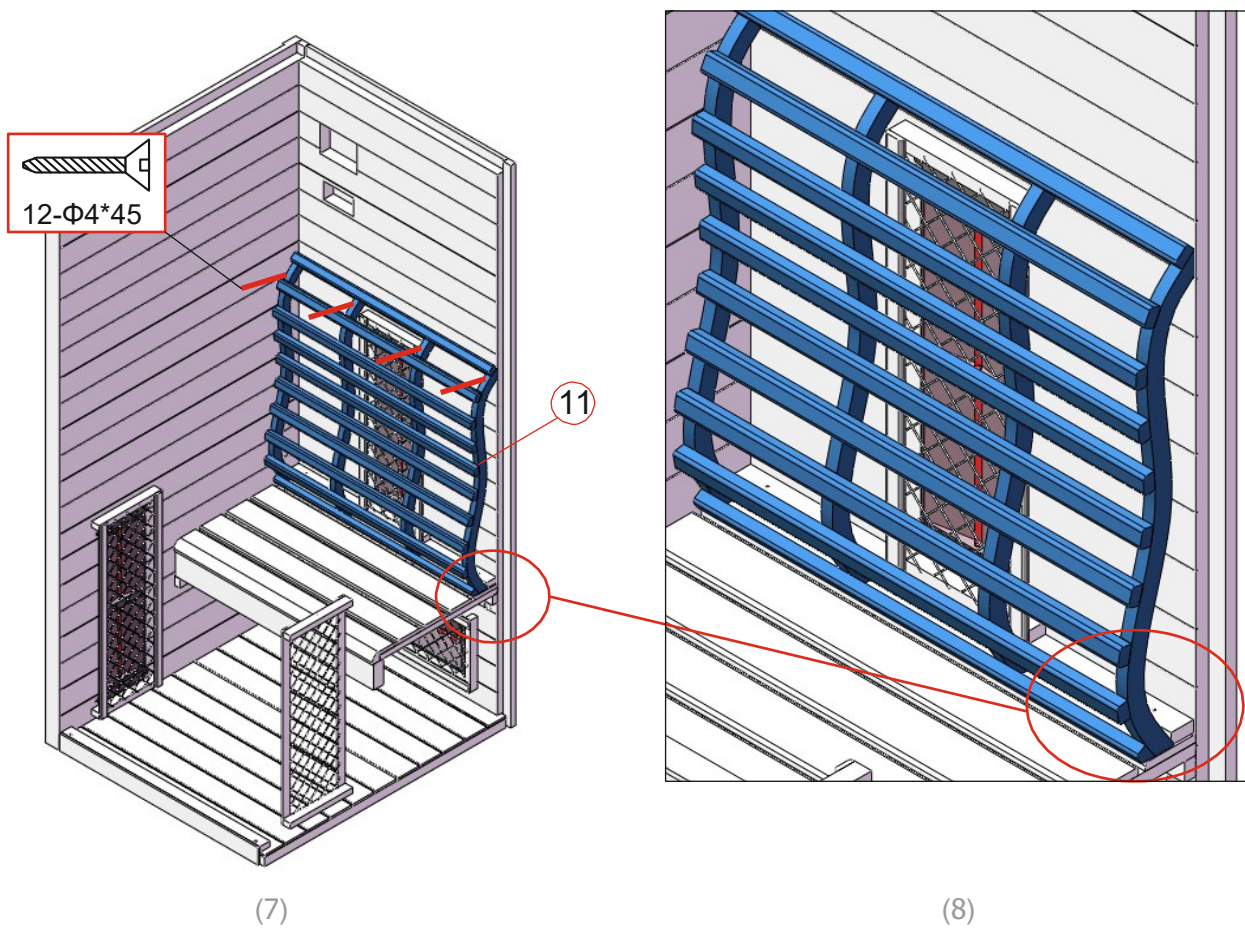
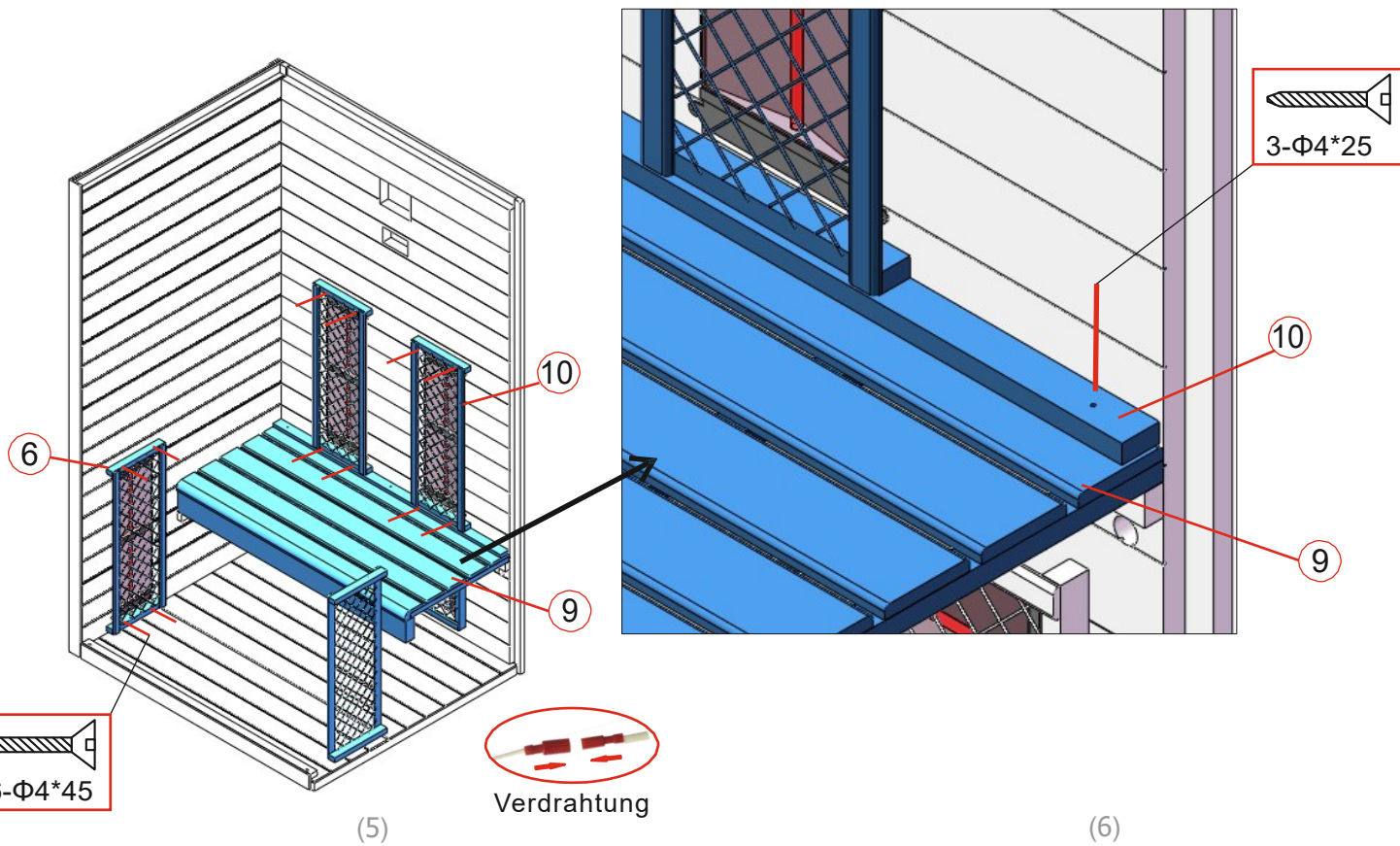

## INSTRUKCJA MONTAŻU

## Etapy montażu

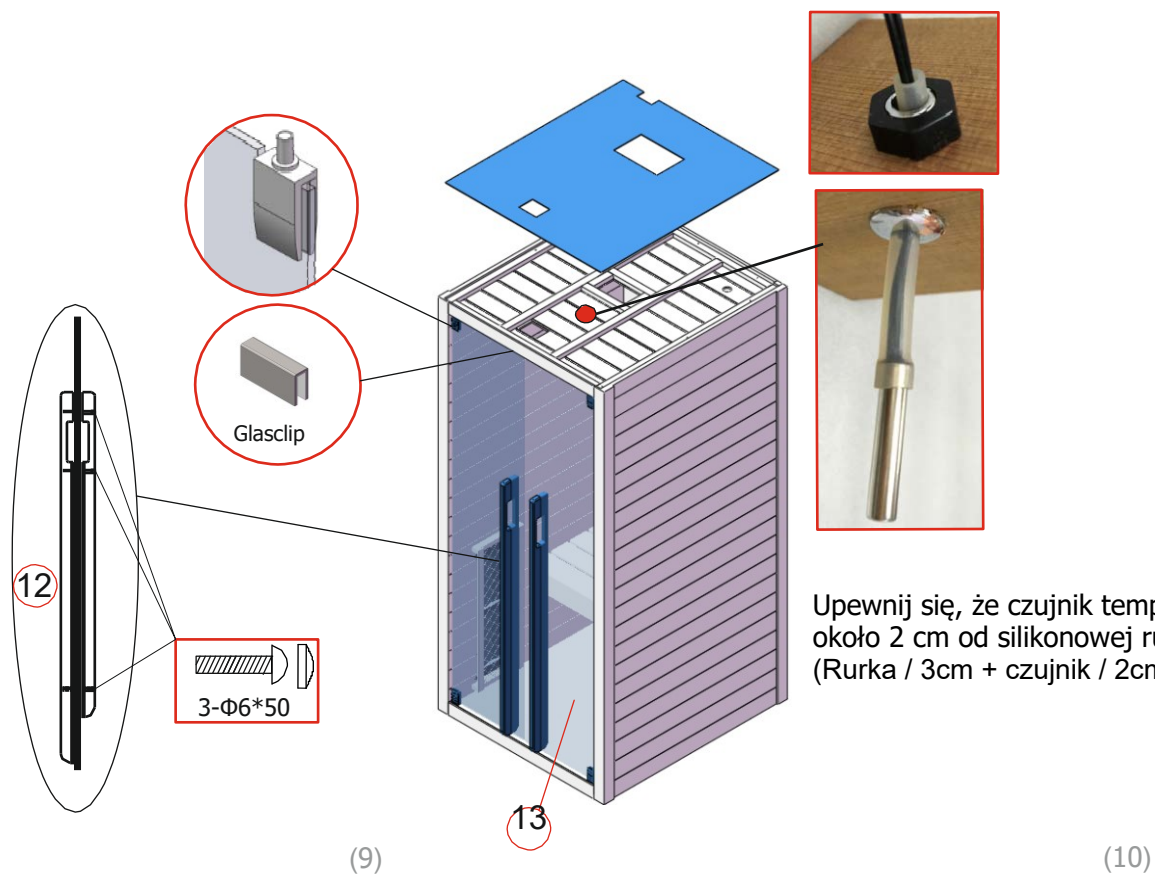

Upewnij się, że czujnik temperatury znajduje się około 2 cm od silikonowej rurki.  
(Rurka / 3cm + czujnik / 2cm = 5cm od sufitu).





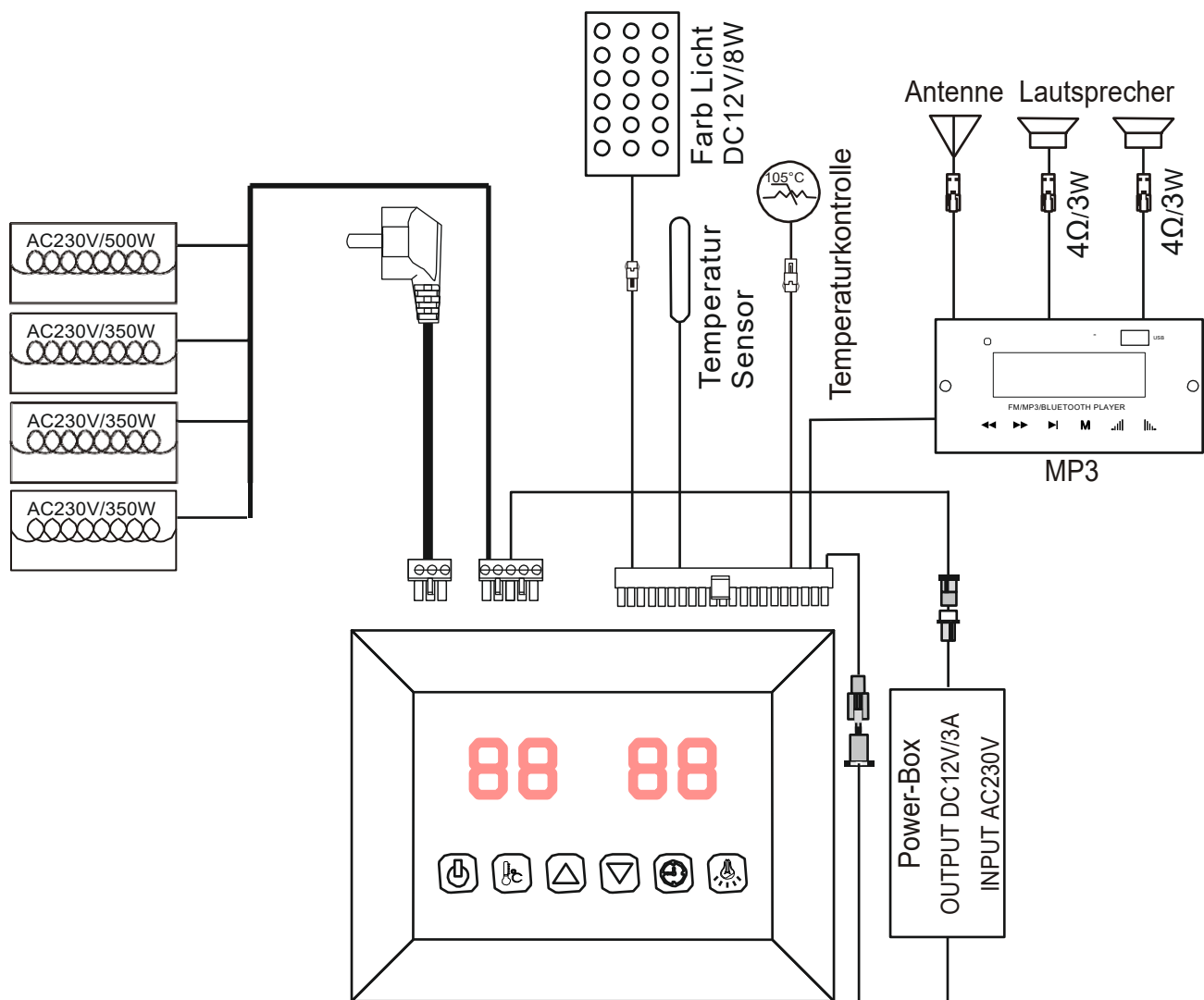

SCHEMAT

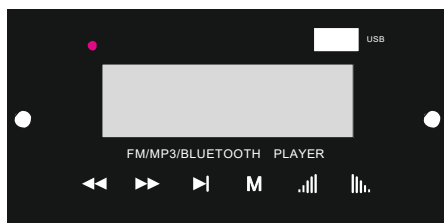
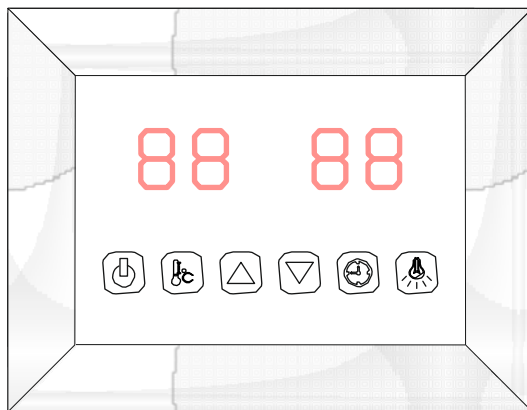
Eingangsspannung AC230V/50HZ  
 Leistung 2200W  
 Nennstrom 9,6A  
 Sicherheitsstufe I  
 Modell FKF-603









-  EIN / AUS
-  Farbe Licht
-  Temperatureinstellung
-  Zeiteinstellung
-  Zeit / Temperatur +
-  Zeit / Temperatur -



Podłącz zasilacz do gniazdka ściennego. Na wyświetlaczu zacznie migać wskaźnik LED. Teraz można włączyć promienniki podczerwieni, światło i funkcję muzyki.

### 1) Start

**Naciśnij** , włączyć wyświetlacz i grzałki zaczynają działać. Czas jest automatycznie ustawiany na 99 minut i wyświetlana jest temperatura powietrza w kabinie.

 Ogrzewanie można wyłączyć przez ponowne naciśnięcie.



### 2) Ustawienie temperatury

Lewy wyświetlacz pokazuje temperaturę. Naciskać , wokół żądanej temperatury od 35°C do 60 ° C do ustawienia za pomocą przycisków  , Intervall = 1°C. Numer ustawienia miga 10 Sekundy, a następnie automatycznie wyświetla temperaturę powietrza. W tej temperaturze grzałki przestają działać automatycznie; Jeśli spadnie poniżej 4°C, kabina uruchomi się automatycznie.



**Uwaga: maksymalna temperatura powietrza, jaką można osiągnąć w kabinie, może być niższa od żądanej temperatury. Zależy to od temperatury na zewnątrz kabiny.**

**Temperatura standardowa = 40 ° C**

### 3) Ustawienie czasu

Prawy wyświetlacz pokazuje czas trwania. Naciskać , w żądanym czasie 5 minut na 99 Ustaw minuty, naciskając przyciski  /  ; Intervall=1min; Przełącz na 00 podczas odliczania grzałki wyłączają się automatycznie. Czas standardowy = 99 minut.



### 4) Światło kolorowe

Krótkim naciśnięciem  Możesz ustawić żądany kolor (łącznie 7 kolorów) i światło; wyłączyć. Długie naciśnięcie , aby przejść do trybu cyklu automatycznego.





### 5) Mp3-Player

Aktywuj odtwarzacz MP3, naciskając i przytrzymując przycisk "M" na MP3-Player. Wybierać preferowany tryb przez krótkie kilkukrotne naciśnięcie przycisku "M" na MP3-Player. (USB, MMC CARD, Bluetooth, UKW-Radio)

#### USB/SD or Bluetooth Mode:

Możesz odtwarzać utwory, naciskając krótko przyciski  /  Wybierz i dostosuj głośność (0-32) długie naciśnięcie przycisków  /  dostosować. Naciśnij  Pause.

#### FM radio Mode:

Jeśli długo naciśniesz , aby automatycznie wyszukiwać stacje (87,5 MHz-108 MHz), system zapisuje je wszystkie. Możesz przełączać się na stacje, krótko naciskając przyciski  /  Wybierz i wyreguluj głośność (0-32), naciskając długo przyciski  / .

**SERWIS****Postępuj według instrukcji**

Pij dużo płynów przed i po skorzystaniu z kabiny na podczerwień.

Osusz się całkowicie.

Optymalna temperatura w kabinie dla przyjemnego seansu to od 35 do 40°C. Kabinę należy wyłączyć i najpóźniej po godzinie ogrzewania zrobić przerwę na ogrzewanie trwającą co najmniej 30 minut.

Zaleca się wziąć ciepły prysznic i zrelaksować się po użyciu.

**Konserwacja**

Wyczyść kabinę wilgotną bawełnianą szmatką i osusz czystym, suchym ręcznikiem.

Wyczyść szybę środkiem do czyszczenia szyb/szyb i miękką ściereczką.

Nie wlewaj wody do panelu sterowania ani nie czyść go wilgotną szmatką.

Do czyszczenia używaj ściereczki lekko zwilżonej łagodnym mydłem (płyn do mycia naczyń).

Do czyszczenia kabiny nie używaj chemicznych środków czyszczących.

Dokręcaj śruby ławki co trzy miesiące, unikaj poluzowania lub upadku.

**Uwagi:**

---

---

---

## SERWIS

## KARTA GWARANCYJNA

Infrarotkabine  
F20120



**SAN**  **TECHNIK**  
INTERNATIONAL

Promiennik: Ruby Halogenstrahler

Holz: Hemlock  
230V 50Hz~2200W

Elektronisch  
Recycling!

Serien-Nr.:

Wypełnij i zrób zdjęcie tego formularza i wyślij je na adres:

Data zakupu: \_\_\_\_\_

Numer seryjny: \_\_\_\_\_

Numer referencyjny: \_\_\_\_\_

Nazwa: \_\_\_\_\_

Status przedmiotu (nieotwarty, właśnie otwarty lub używany):

Proszę zakreślić na zdjęciu pod, który promiennik lub która płyta ma błąd

Dodaj zdjęcia problemu i wyślij je e-mailem.

